

ZANUSSI

СТИРАЛЬНАЯ МАШИНА ZWS 382 - ZWS 3102 ZWS 3122

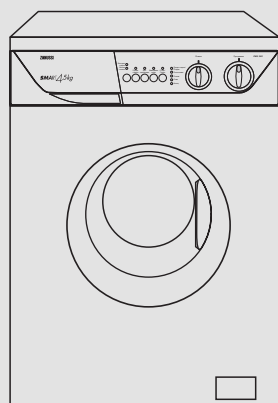

Оглавление

Указания по безопасной эксплуатации машины	3	Рекомендации по стирке	11
Утилизация	4	Сортировка белья	11
Рекомендации по охране окружающей среды	4	Температуры стирки	11
Технические данные	4	Перед загрузкой белья	11
Установка	5	Максимальная загрузка	11
Распаковка	5	Вес белья	11
Размещение	5	Выведение пятен	11
Подсоединение к водопроводу	5	Моющие средства и добавки	12
Подключение к канализации	6	Как пользоваться машиной	13-14
Подключение к электрической сети		Международные символы на этикетках с указаниями по стирке	15
Ваша новая стиральная машина	7	Программы стирки	16-18
Описание машины	7	Уход за машиной	19
Дозатор моющих средств	7	Корпус	19
Эксплуатация	8	Уплотнение дверцы	19
Панель управления	8	Дозатор моющих средств	19
Органы управления	8-10	Фильтр сливного шланга	19
		Фильтр наливного шланга	20
		Аварийный слив воды	20
		Предотвращение замерзания	20
		Если машина не работает	21-22

Символы, с которыми Вы встретитесь на страницах настоящего руководства, имеют следующее значение:



Предупреждающий треугольный символ и/или соответствующие предупредительные указания (Внимание!, Осторожно!) выделяет сведения, которые чрезвычайно важны для Вашей безопасности или правильной эксплуатации машины.



Обозначенная данным символом информация содержит дополнительные сведения и практические указания по использованию машины.



Данным символом обозначены сведения и рекомендации по экономичному и экологичному использованию машины.

**Наш вклад в защиту окружающей среды:
мы используем
вторично переработанную бумагу.**



Указания по безопасной эксплуатации машины

Мы просим Вас внимательно ознакомиться с данным руководством, уделив особое внимание нижеприведенным правилам техники безопасности. Рекомендуем вам сохранить данное руководство для пользования им в будущем, а также передать его новому владельцу в случае продажи машины. Следующие указания приведены в интересах общей безопасности. Вы должны внимательно ознакомиться с ними перед тем, как приступить к установке и эксплуатации машины.

Установка

- При распаковке прибора проверьте его на отсутствие повреждений. В случае сомнений не пользуйтесь машиной; немедленно обратитесь к поставщику прибора сервисный центр.
- Перед использованием машины все установленные внутри нее упаковочные детали должны быть удалены. В случае, если транспортировочные крепления не будут удалены или будут удалены не полностью, машина или прилегающая к ней мебель может получить серьезные повреждения. См. соответствующий параграф в настоящем руководстве.
- Любые работы по электрическому подключению, необходимые для установки машины, должны выполняться квалифицированным электриком.
- Любые работы по подключению к водопроводу и канализации, необходимые для установки машины, должны выполняться квалифицированным сантехником.
- После установки машины убедитесь, что она не стоит на сетевом шнуре.
- Если машина установлена на полу с ковровым покрытием, удостоверьтесь, что воздух может свободно циркулировать между ножками машины и полом.

Эксплуатация

- Данная машина предназначена только для бытового применения. Она не должна использоваться в целях, отличных от тех, для которых она предназначена.
- Стирайте только белье, предназначенное для машинной стирки, а также белье, на этикетке которого стоит значок "ручная стирка". Следуйте инструкциям, помещенным на этикетке каждой вещи.
- Не перегружайте машину. Следуйте указаниям, приведенным в настоящем руководстве.
- Удостоверьтесь в том, что все карманы подлежащих стирке вещей пустые. Такие предметы, как монеты, булавки, закладки и винтики могут серьезно повредить машину.
- Не стирайте в машине одежду, загрязненную нефтью, денатуратом, трихлорэтиленом и т.п. Если такие жидкости использовались для выведения пятен перед стиркой, подождите, пока они полностью испарятся и только потом кладите белье в машину.
- Мелкие предметы, такие как носки, пояса и т.д., следует перед стиркой помещать в мешочек или в наволочку, иначе во время стирки они могут застрять между баком и барабаном.

- Используйте только рекомендованное количество смягчителя тканей. Его чрезмерное количество может повредить белье.
- Когда машина не используется, оставляйте ее дверцу слегка приоткрытой. Это способствует сохранению прокладки дверцы и предотвращает образование затхлых запахов.
- Перед тем, как открывать дверцу, всегда убеждайтесь в том, что вода из машины полностью слита. В противном случае слейте в воду в соответствии с указаниями, приведенными в настоящем руководстве.
- После использования всегда отключайте машину от электросети и закрывайте кран подачи воды.

Общая безопасность

- Ремонт машины должен выполняться только квалифицированным персоналом. Ремонт, выполненный неопытными лицами, может явиться источником серьезной опасности. Обращайтесь в авторизованный сервисный центр.
- Никогда не тяните за кабель, чтобы вынуть сетевой шнур из розетки; всегда беритесь за саму вилку.
- При стирке с высокой температурой воды стекло дверцы может сильно нагреться. Не касайтесь его!

Безопасность детей

- Зачастую дети не осознают, насколько опасными могут быть электроприборы. Во время работы машины следует внимательно следить за детьми и не позволять им играть с ней.
- Упаковочные материалы (например, полиэтиленовая пленка, пенопласт) могут быть опасными для детей - они могут стать причиной удушья! Держите их вне досягаемости детей.
- Храните все моющие средства в надежном месте, недоступном для детей.
- Проверяйте, чтобы дети и домашние животные не забирались в барабан.
- В случае утилизации машины обрежьте сетевой шнур как можно ближе к корпусу и уничтожьте вилку вместе с обрезанным куском. Выведите из строя дверную защелку, чтобы дети, играя, не оказались заблокированными в машине.

Упаковочные материалы

Материалы, помеченные символом , подлежат вторичной переработке.

>PE<=полиэтилен

>PS<=полистирол

>PP<=полипропилен

Это означает, что они могут быть подвергнуты повторной переработке при условии, что выбрасывая их, Вы поместите их в специальные контейнеры для сбора таких отходов.

Машина

При утилизации Вашей старой машины помещайте ее в специально отведенные места. Способствуйте поддержанию чистоты у себя в стране!

Символ  на самом изделии или его упаковке указывает, что в случае его утилизации с ним нельзя обращаться как с обычными бытовыми отходами. Вместо этого его следует сдавать в соответствующий пункт приемки электрического и электронного оборудования для последующей утилизации. Обеспечив правильную утилизацию данного изделия, Вы сможете предотвратить потенциальные негативные последствия для окружающей среды и здоровья человека, которые могли бы иметь место в противном случае. За более подробной информацией о правилах утилизации и переработки данного изделия обращайтесь в местные органы власти, в службу по утилизации отходов или в магазин, в котором Вы приобрели данное изделие.



Рекомендации по охране окружающей среды

Для экономии воды, энергии и с целью бережного отношения к окружающей среде рекомендуем Вам выполнять следующие рекомендации:

- Белье обычной степени загрязнения можно стирать без предварительной стирки для экономии моющих средств, воды и времени (это означает и меньшее загрязнение окружающей среды!).

- Машина работает более экономично при полной загрузке. Не перегружайте машину!
- При должной обработке пятна и небольшие загрязнения могут быть удалены перед стиркой; тогда белье можно стирать при более низкой температуре.
- Отмеряйте моющее средство в зависимости от жесткости воды, степени загрязнения и количества стираемого белья.

Технические данные

РАЗМЕРЫ	Высота	85 см
	Ширина	60 см
	Глубина	45 см
МАКСИМАЛЬНАЯ ЗАГРУЗКА	Хлопок	4,5 кг
	Синтетика	1,5 кг
	Деликатные ткани	1,5 кг
	Шерсть	1 кг
СКОРОСТЬ ОТЖИМА		макс. 800 об/мин. (ZWS 382) макс. 1000 об/мин. (ZWS 3102) макс. 1200 об/мин. (ZWS 3122)
НАПРЯЖЕНИЕ/ЧАСТОТА ПИТАНИЯ		220-230 В/50 Гц
ПОЛНАЯ ПОТРЕБЛЯЕМАЯ МОЩНОСТЬ		2200 Вт
МИНИМАЛЬНЫЙ НОМИНАЛ ПРЕДОХРАНИТЕЛЯ		10 А
ДАВЛЕНИЕ ВОДЫ	Минимальное	0,05 МПа
	Максимальное	0,8 МПа



Данный прибор удовлетворяет требованиям следующих директив ЕЭС:
73/23/ЕЕС от 19/02/73 по низкому напряжению
89/336/ЕЕС от 03/05/89 по электромагнитной совместимости.

Установка

Распаковка



Перед использованием машины должны быть сняты все транспортировочные болты и элементы упаковки.

Рекомендуем Вам сохранить все транспортировочные приспособления для того, чтобы их можно было снова использовать в случае новой транспортировки машины.

1. С помощью гаечного ключа отвинтите и снимите два нижних болта на задней панели. Выньте две пластмассовые шпильки из отверстий в которые были закручены болты.

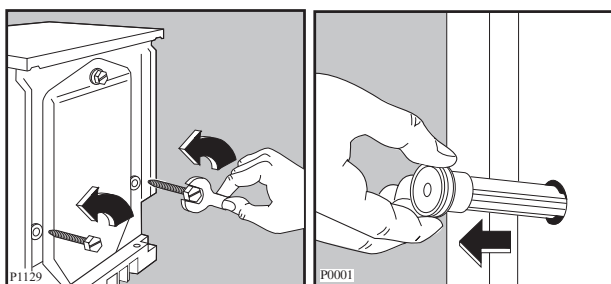

2. Положите машину на заднюю панель, обращая внимание на то, чтобы не пережать шланги. Такую возможность можно предотвратить, положив на пол под машину один из угловых элементов упаковки.
3. Удалите блок из полистирола с нижней части машины, и выньте два полиэтиленовых пакетика.

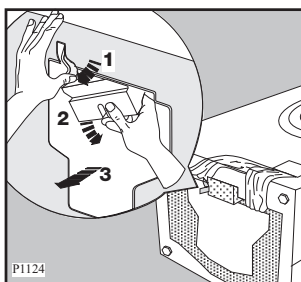

4. Очень осторожно удалите левый полиэтиленовый пакетик, сдвигая его вправо и затем - вниз.
5. Очень осторожно удалите правый полиэтиленовый пакетик, сдвигая его влево и затем - вверх.

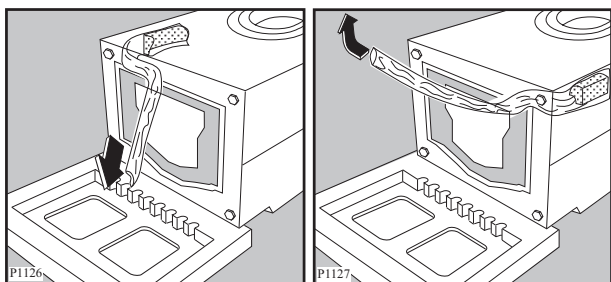

6. Поставьте машину в вертикальное положение и снимите оставшийся на задней панели болт. Выньте соответствующую пластмассовую шпильку.

7. Закройте все образовавшиеся отверстия заглушками, которые Вы найдете в пакете, содержащим руководство по эксплуатации.

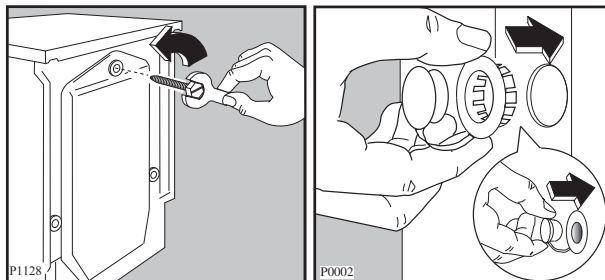

Размещение

Машина должна быть установлена на прочном и ровном полу. Убедитесь, что ковры, дорожки и т.д. не препятствуют циркуляции воздуха вокруг машины. Убедитесь, что машина не касается стен или других кухонных приборов. Тщательно выровняйте машину, вкручивая или выкручивая регулируемые ножки. Никогда не подкладывайте картон, куски дерева или тому подобные материалы для компенсации неровностей пола.

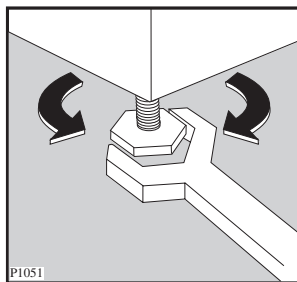

Подсоединение к водопроводу

Присоедините наливной шланг к водопроводному крану с резьбой 3/4".

Не применяйте для соединения ранее использовавшиеся шланги.

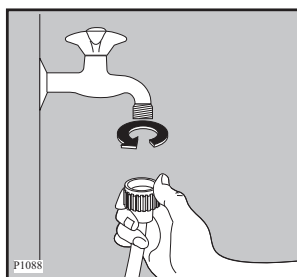

Внимание!

Перед подсоединением машины к новой водопроводной трубе или к трубе, не использовавшейся в течение значительного времени, спустите достаточное количество воды для того, чтобы удалить загрязнения, которые могут иметься в трубах.

Другой конец шланга подачи воды, подсоединенный к машине, может быть развернут в любом направлении. Для этого достаточно ослабить гайку, развернуть шланг и снова затянуть гайку, убедившись в отсутствии утечки воды.

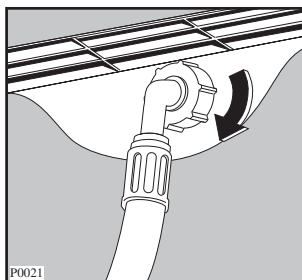

Наливной шланг не подлежит удлинению. Если он слишком короткий, а Вы не хотите перемещать водопроводный кран, Вам придется купить новый, более длинный шланг, специально предназначенный для данной цели.

Подключение к канализации

Конец сливного шланга можно устанавливать тремя способами:

Подвесить над краем раковины, используя пластмассовую направляющую, входящую в комплект поставки машины. В этом случае убедитесь, что шланг не соскочит во время слива воды.

Для обеспечения этого шланг можно привязать к крану куском шпагата или прикрепить к стене.

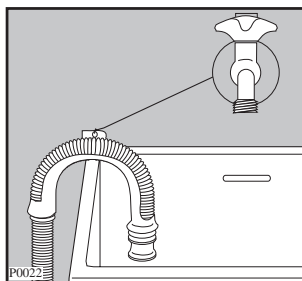

Подключить к ответвлению сливной трубы раковины. Это ответвление должно находиться над сифоном раковины так, чтобы место сгиба шланга было выше пола не менее, чем на 60 см.

Подсоединить непосредственно к сливной трубе на высоте не менее 60 см и не более 90 см.

Конец сливного шланга всегда должен **вентилироваться**, т.е. внутренний диаметр сливной трубы должен быть шире внешнего диаметра сливного шланга.

Сливной шланг не должен иметь перегибов.

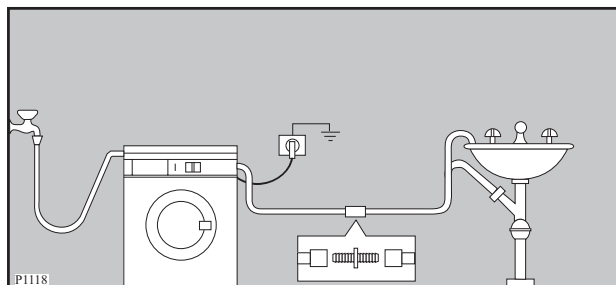

Для обеспечения правильной работы машины сливной шланг должен быть всегда подвешен за соответствующий кронштейн, расположенный в верхней части задней панели машины.

Подключение к электрической сети

Машина рассчитана на питание от однофазной сети переменного тока напряжением 220-230 В и частотой 50 Гц.

Убедитесь, что электрическая сеть у Вас дома в состоянии выдержать максимальную мощность, потребляемую машиной, (2,2 кВт); при этом следует учесть и другие эксплуатируемые Вами электроприборы.

Включайте машину в заземленную розетку.



Изготовитель снимает с себя всякую ответственность за ущерб, который может быть причинен вследствие несоблюдения указанных правил техники безопасности. В случае необходимости замены сетевого шнура она должна быть выполнена авторизованным сервисным центром.

Необходимо, чтобы после установки машины к сетевому шнуру обеспечивался легкий доступ.

Ваша новая стиральная машина

Эта новая стиральная машина удовлетворяет всем современным требованиям, предъявляемым к эффективной стирке белья, при низком расходе воды, энергии и моющих средств.



- **Автоматическое охлаждение воды в машине** с 95° до 60°C перед сливом предотвращает деформацию сливных труб.
- **Специальная программа стирки шерстяных изделий** благодаря своей новой системе щадящей стирки обеспечивает максимально бережное отношение к Вашим шерстяным вещам.
- **Система контроля сбалансированности белья в барабане** предотвращает вибрацию при отжиге.
- **ЭКО-клапан** обеспечивает полное использование моющего средства и уменьшает потребление воды, способствуя экономии энергии.

Описание машины

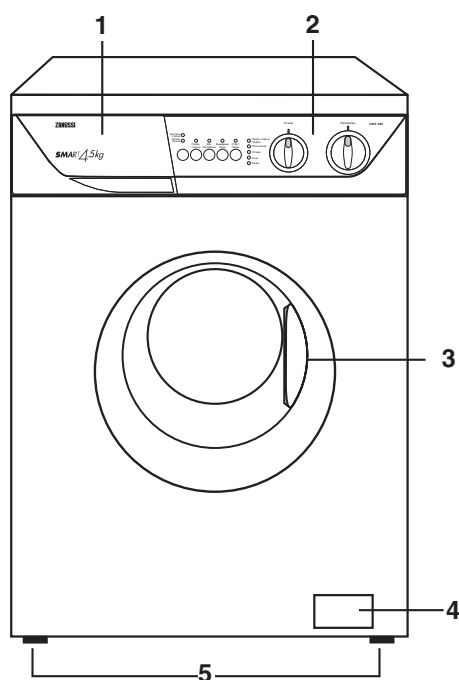
- 1 Дозатор моющих средств
- 2 Панель управления
- 3 Ручка дверцы
- 4 Фильтр сливного шланга
- 5 Регулируемые ножки



Дозатор моющих средств

-  Отделение для моющих средств для предварительной стирки
-  Отделение для моющих средств для основной стирки
-  Отделение для смягчителя тканей, крахмала

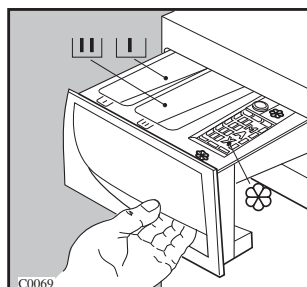

Эксплуатация

Панель управления

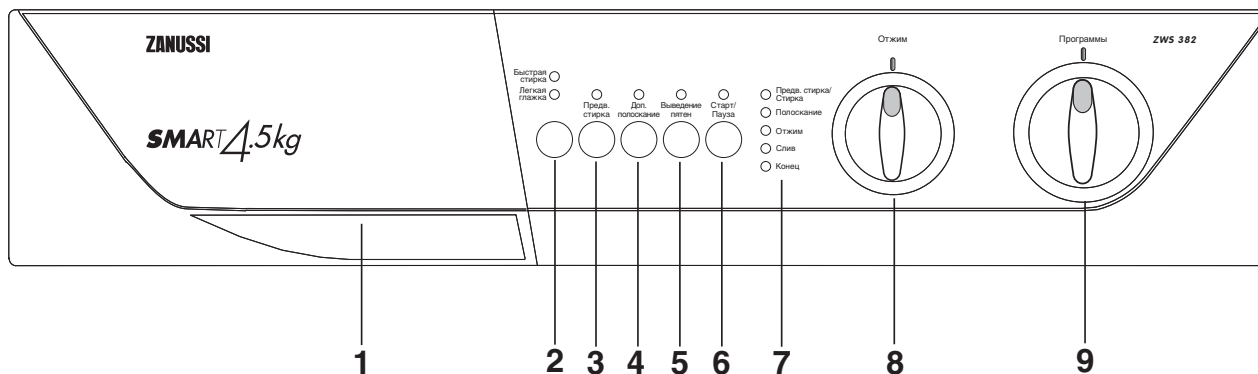

1 Дозатор моющих средств

Кнопки дополнительных функций

В зависимости от выбранной программы можно выбирать различные функции. Их следует выбирать после выбора нужной программы и до нажатия кнопки **Старт/Пауза**.

При нажатии этих кнопок загораются соответствующие индикаторные лампочки. При их повторном нажатии индикаторные лампочки гаснут.

При выборе ошибочной функции индикаторные лампочки мигают в течение примерно 2 секунд.

2 Кнопка “Дополнительные функции”

Нажимайте эту кнопку для выбора следующих дополнительных функций:

● Быстрая стирка

Выбирайте эту функцию только при стирке слабозагрязненного белья (она невозможна при использовании программ стирки шерсти, ручной стирки, минипрограммы и программ 60E, 40E).

Время стирки уменьшается в соответствии с заданным типом ткани и выбранной температурой.

Макс. загрузка для хлопка 3 кг.

● Легкая глажка

При нажатии этой кнопки белье стирается и отжимается очень бережно во избежание образования складок. Это облегчает его глажку.

Кроме того, машина выполняет при этом 6 полосканий вместо 3 для программ стирки изделий из хлопка и 4 полоскания вместо 3 для программ стирки изделий из синтетики. Эту функцию можно использовать только с программами стирки хлопка и синтетики.

3 Кнопка “Предварительная стирка”

Выбирайте эту функцию, если Вы хотите выполнить предварительную стирку Вашего белья при температуре 30°C перед основной стиркой (она невозможна при использовании программ стирки шерсти, ручной стирки и минипрограммы).

Предварительная стирка завершается коротким отжимом в программах стирки хлопка и синтетики, а в программах стирки тонкого белья выполняется только слив.

4 Кнопка “Дополнительное полоскание”

Функцию “Дополнительное полоскание” можно выбрать для всех программ кроме программ стирки шерстяных изделий, ручной стирки и минипрограммы. Машина при этом выполнит 2 дополнительных цикла полоскания. Эта функция рекомендуется для людей, страдающих аллергией на моющие средства, а также в зонах с очень мягкой водой.

5 Кнопка “Выведение пятен”

Данная функция используется для обработки сильно загрязненного или имеющего пятна белья пятновыводителем (увеличенное время основной стирки с оптимизированной по времени стадией удаления пятен; недоступна для программы стирки тонкого белья, шерсти, ручной стирки, минипрограммы или программ стирки с температурой, меньшей 40°C). Эту функцию нельзя выбрать с программой **Предварительная стирка**.

6 Кнопка “Старт/Пауза”

После выбора нужной программы нажимайте эту кнопку для запуска стиральной машины; соответствующая сигнальная лампа перестанет мигать и загорится постоянным светом.

Для прерывания выполняемой программы нажмите кнопку **Старт/Пауза**: подсветка этой кнопки замигает.

Для продолжения программы с той точки, в которой она была прервана, снова нажмите кнопку **Старт/Пауза**.

7 Дисплей выполнения программы

После выбора программы стирки загораются индикаторные лампы, соответствующие различным ее этапам.

После запуска машины продолжает гореть только индикаторная лампа, указывающая на то, что машина находится в работе.

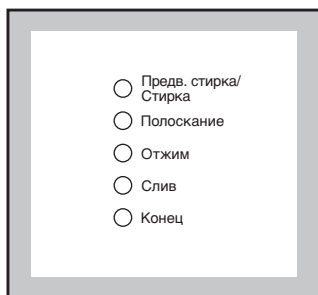

- **Предварительная стирка/Основная стирка:** когда горит эта лампочка, машина выполняет предварительную стирку/основной цикл стирки.
- **Полоскание:** когда горит эта лампочка, машина выполняет полоскание.
- **Отжим:** когда горит эта лампочка, машина выполняет отжим.
- **Слив:** когда горит эта лампочка, машина выполняет слив.
- **Конец:** конец программы

Индикаторная лампочка **Конец** мигает в случае неисправностей:

- 4 мигания = дверца не закрыта
- 2 мигания = из машины не сливается вода
- 1 мигание = машина не заполняется водой
- 11 миганий: пониженное напряжение. Обратитесь в энергоснабжающую организацию или подождите, пока напряжение в сети стабилизируется.

Об устранении неисправностей см. в параграфе “Если машина не работает”.

8 Селектор скорости отжима

Этот селектор позволяет уменьшить скорость заключительного и промежуточного отжимов или выбрать функцию БЕЗ ОТЖИМА или НОЧНОЙ ЦИКЛ .

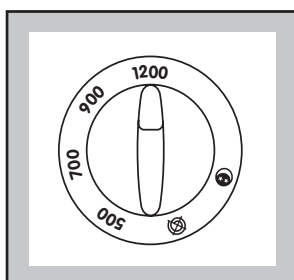

Модель ZWS 3122

Указанные на селекторе скорости относятся к программам для стирки изделий из хлопка. Положение 1200 соответствует 900 об/мин для программ стирки изделий из синтетики и

шерсти, ручной стирки и 700 об/мин. для программ стирки тонкого белья и минипрограммы.

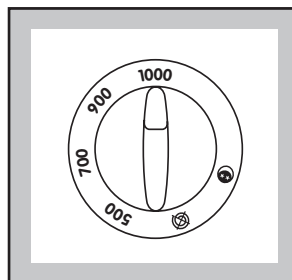

Модель ZWS 3102

Указанные на селекторе скорости относятся к программам для стирки изделий из хлопка. Положение 1000 соответствует 900 об/мин для программ стирки изделий из синтетики и шерсти и ручной стирки и 700 об/мин. для программ стирки тонкого белья и минипрограммы.

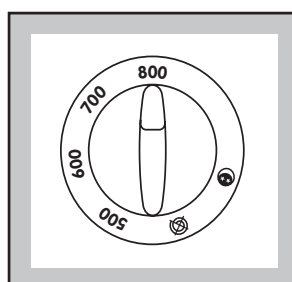

Модель ZWS 382

Положение 800 соответствует 800 об/мин для программ стирки изделий из хлопка, синтетики, шерсти, ручной стирки и 700 об/мин для программ стирки изделий из деликатных тканей и минипрограммы. Положение 500 соответствует 500 об/мин для программ

стирки изделий из синтетики и шерсти, ручной стирки и 450 об/мин для программ стирки тонкого белья и минипрограммы. (для всех моделей).

- **БЕЗ ОТЖИМА** : при выборе этой функции все этапы отжима отменяются. Ее следует использовать для особо тонкого белья. Машина дополнительно выполнит 3 полоскания для программ стирки изделий из хлопка и 1 полоскание для программы стирки изделий из синтетики.
- **НОЧНОЙ ЦИКЛ** : при выборе этой функции вода после последнего полоскания не сливается для предотвращения образования складок на белье. Так как все этапы отжима отменяются, этот цикл стирки совсем бесшумный и может использоваться ночью, когда действует более низкий тариф на электроэнергию. Машина выполнит при этом 3 добавочных полоскания для программ стирки изделий из хлопка и 1 добавочное полоскание для программ стирки изделий из синтетики. По окончании цикла подсветка кнопки **Старт/Пауза** гаснет и загорается индикаторная лампочка “Конец”, при этом нельзя открыть дверцу, что служит напоминанием о необходимости слить воду.

Для слива воды имеются 2 возможности:

- Выберите программу “Слив”. Вода при этом будет сливаться без отжима.
- Выберите программу “Отжим”. Выберите скорость отжима с помощью соответствующего селектора скорости. Если селектор остается в положении или , машина выполнит отжим на скорости 400 об/мин. Затем нажмите кнопку **Старт/Пауза**. После слива воды белье будет отжато с заданной скоростью отжима.

Внимание!

Перед выбором программы “Слив” или программы “Отжим” селектор должен быть установлен на “0”.

i Рекомендации по стирке

Сортировка белья

Руководствуйтесь символами на этикетке каждой вещи и инструкциями по стирке, данными изготовителями.

Рассортируйте белье следующим образом:

белое белье, цветное белье, синтетика, тонкое деликатное белье, шерсть.

Температура

90° для белого хлопчатобумажного и льняного белья с обычной степенью загрязнения (например, салфеток, полотенца, скатертей, простыней...)

60° для нелиняющего цветного белья с обычной степенью загрязнения (например, сорочек, ночных рубашек, пижам....) из льняных, хлопчатобумажных или синтетических тканей и для слабозагрязненного хлопчатобумажного белого белья (например, нижнего белья).

*** 30°-40° (холодная стирка)** для деликатных вещей (например, занавесей), смешанного белья, включающего в себя изделия из синтетики и шерсти.

Перед загрузкой белья

Никогда не стирайте вместе белое и цветное белье. Во время стирки белое белье может потерять свою белизну.

Новое цветное белье может полинять при первой стирке; поэтому, первый раз его следует стирать отдельно.

Убедитесь, что в белье не осталось металлических предметов (например, заколок, шпилек, булавок).

Застегните наволочки и молнии, крючки и кнопки. Завяжите ремешки или длинные ленты.

Перед стиркой удалите стойкие пятна. Протрите особо загрязненные участки специальным моющим средством или чистящей пастой.

Будьте особенно осторожными с занавесями. Снимите крючки или завяжите занавеси в мешок или сетку.

Максимальная загрузка

Рекомендованная загрузка приведена в таблице программ.

Общие правила:

Хлопок, лен: барабан должен быть полон, но не утрамбован;

Синтетика: барабан должен быть заполнен не более, чем наполовину;

Тонкое белье и шерсть: барабан должен быть заполнен не более, чем на одну треть.

Максимальная загрузка позволяет наиболее эффективно использовать воду и электроэнергию.

Для сильнозагрязненного белья уменьшайте загрузку.

Вес белья

См. ориентировочные значения веса:

купальный халат	1200 г
салфетка	100 г
пододеяльник	700 г
простыня	500 г
наволочка	200 г
скатерть	250 г
махровое полотенце	200 г
кухонное полотенце	100 г
ночная рубашка	200 г
женские трусы	100 г
толстая мужская рубашка	600 г
мужская рубашка	200 г
мужская пижама	500 г
блузка	100 г
мужские трусы	100 г

Выведение пятен

Некоторые пятна могут не отстираться только водой и моющим средством. Поэтому рекомендуется обработать их перед стиркой.

Кровь: промойте свежие пятна холодной водой. Засохшие пятна следует замочить на ночь со специальным моющим средством, затем потереть их в мыльном растворе.

Масляные краски: смочите пятновыводителем на бензиновой основе, положите вещь на мягкую подстилку и промокните пятно; выполните обработку несколько раз.

Засохшие жирные пятна: смочите скипидаром, положите вещь на мягкую подстилку и кончиками пальцев промокните пятно с помощью хлопчатобумажного тампона.

Ржавчина: используйте растворенную в горячей воде щавелевую кислоту или специальное средство для выведения пятен ржавчины в холодном виде. Будьте осторожны со старыми пятнами ржавчины, так как структура целлюлозы под ними повреждена и ткань может порваться.

Пятна плесени: обработайте отбеливателем и тщательно сполосните (только для белого и цветного белья, устойчивого к хлору).

Травяные пятна: слегка обработайте мылом, затем отбеливателем (только для белого и цветного белья, устойчивого к хлору).

Шариковая ручка и клей: смочите ацетоном (*), положите вещь на мягкую подстилку и промокните пятно.

Губная помада: смочите ацетоном, как указано выше, затем обработайте пятно денатуратом. Удалите оставшиеся на белых тканях следы с помощью отбеливателя.

Красное вино: замочите с моющим средством, прополощите и обработайте уксусной или лимонной кислотой, затем еще раз прополощите. Обработайте оставшиеся следы отбеливателем.

Чернила: в зависимости от состава чернил сначала смочите пятно ацетоном (*), затем уксусной кислотой; обработайте оставшиеся на белых тканях следы с помощью отбеливателя и затем тщательно прополощите.

Пятна гудрона: сначала обработайте пятновыводителем, денатуратом или бензином, затем потрите, используя чистящую пасту.

(*) не используйте ацетон для чистки предметов из искусственного шелка.

Моющие средства и добавки

Хорошие результаты стирки также зависят от выбора моющего средства и правильности его дозировки, это способствует предотвращению излишнего загрязнения окружающей среды. Несмотря на свою биоразлагаемость, моющие средства содержат вещества, которые при попадании в окружающую среду в большом количестве могут нарушить хрупкое равновесие в природе.

Выбор моющего средства зависит от типа ткани (тонкие деликатные ткани, шерсть, хлопок и т.д.), цвета, температуры стирки и степени загрязнения.

В данной стиральной машине можно использовать все обычно имеющиеся в продаже моющие средства для машинной стирки:

- стиральные порошки для всех типов тканей,
- стиральные порошки для деликатных изделий из тонких тканей (макс. температура 60°C) и шерстяных изделий,
- жидкие моющие средства, предпочтительные для низкотемпературных программ стирки (макс. температура 60°C) для всех типов тканей или специально предназначенные для стирки шерстяных изделий.

Моющие средства и добавки следует размещать в соответствующие отделения дозатора моющих средств перед началом выполнения программы стирки.

При использовании концентрированных порошковых или жидких моющих средств следует выбирать программу **без** предварительной стирки.

Залейте жидкое моющее средство в отделение дозатора, помеченное символом , **непосредственно перед** запуском программы стирки.

Добавки для смягчения или крахмаливания белья следует заливать в отделение дозатора, помеченное символом , перед запуском программы стирки.

При дозировке моющих средств и добавок руководствуйтесь указаниями изготовителя **и не превышайте отметку «MAX» на стенке дозатора.**

Количество используемого моющего средства

Тип и количество моющего средства зависят от типа ткани, величины загрузки, степени загрязнения белья и жесткости используемой воды.

Жесткость воды измеряется в так называемых градусах жесткости. Информацию о жесткости воды в вашем районе можно получить в службе водоснабжения или в местных органах власти.

Следуйте указаниям изготовителя моющего средства по дозировке.

Используйте меньшее количество моющего средства если:

- Вы стираете небольшое количество белья,
- белье слабо загрязнено,
- во время стирки образуется много пены.

Как пользоваться машиной

Перед первой стиркой мы рекомендуем Вам налить 2 литра воды в отделение для основной стирки  дозатора моющих средств для активации ECO-клапана. Затем без белья выполните цикл стирки изделий из хлопка при 95°C для того, чтобы прочистить бак и барабан.

Насыпьте половину рекомендованной производителем дозы стирального порошка в отделение основной стирки дозатора и запустите машину.

1. Положите белье в барабан

Откройте дверцу.

Положите белье в барабан по одной вещи, стараясь максимально развернуть каждую.

Закройте дверцу.

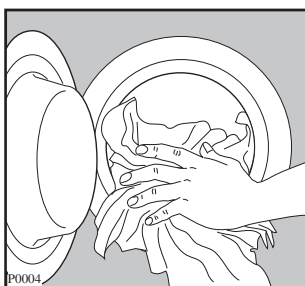

2. Отмерьте моющее средство

Вытяните до упора дозатор моющих средств. Отмерьте в мерном стакане количество моющего средства, рекомендованное изготовителем, и засыпьте его в отделение основной стирки дозатора .

Если Вы хотите выполнить предварительную стирку или выведение пятен, засыпьте моющее средство или пятновыводитель в соответствующее отделение, помеченное символом .

3. Отмерьте добавки

При необходимости насыпьте смягчитель тканей в отделение дозатора, помеченное символом , не превышая отметку «MAX».

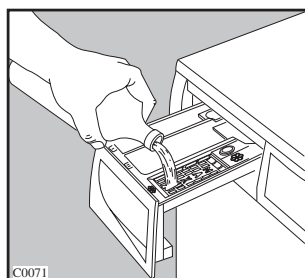
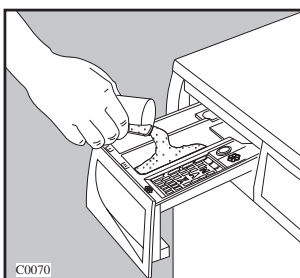

4. Выберите нужную программу

Поверните селектор программ на нужную программу. Подсветка кнопки **Старт/Пауза** начнет мигать.

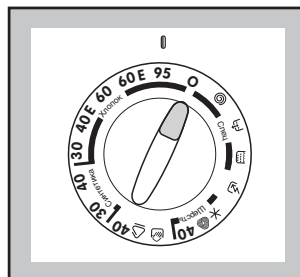

5. Выберите скорость отжима, или

Поверните селектор в нужное положение.

ZWS 382

ZWS 3102

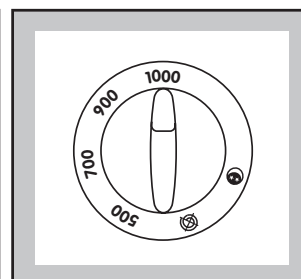
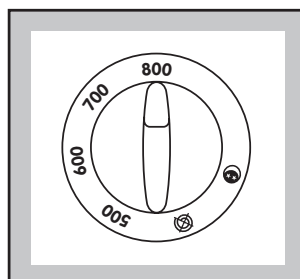

ZWS 3122

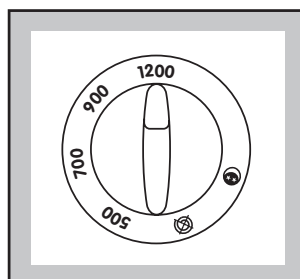

6. Выберите нужные дополнительные функции

Индикаторные лампочки, соответствующие нажатым кнопкам, загорятся.

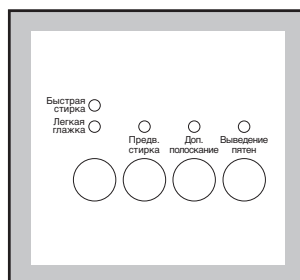

7. Запустите программу

Для запуска выбранной программы нажмите кнопку **Старт/Пауза** ; при этом мигание ее подсветки прекратится.

Индикаторная лампочка **Предварительная стирка/Основная стирка** загорится.

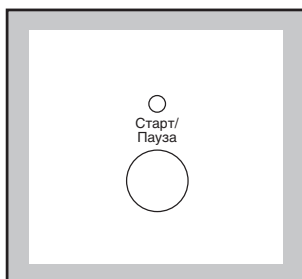

8. Изменение функции или программы

Любую функцию можно изменить до того, как программа приступила к ее выполнению.

Перед внесением в программу любых изменений Вы должны установить машину на паузу, нажав кнопку **Старт/Пауза**.

Изменить текущую программу можно только путем **ее отмены**.

Поверните селектор программ в положение **"0"** и затем - в положение, соответствующее новой программе. Запустите новую программу, нажав кнопку **"Старт/Пауза"**. При этом вода из бака сливаться не будет.

9. Прерывание программы

Для прерывания выполняемой программы нажмите кнопку **Старт/Пауза**, при этом загорится ее подсветка. Снова нажмите эту кнопку для возобновления выполнения программы.

10. Отмена программы

Поверните селектор на **0** для отмены выполняемой программы. Теперь Вы можете выбрать новую программу.

11. Открытие дверцы после запуска программы

Вначале установите машину в **паузу**, нажав кнопку **Старт/Пауза** .

Если по истечении 2 минут дверца не открывается, это может означать, что вода в машине уже греется, или что уровень воды выше нижнего края дверцы, или что барабан вращается.

Если дверца не открывается, но Вам необходимо открыть ее, Вам придется выключить машину, повернув селектор программ на **"0"**. Примерно через 2 минуты дверцу можно будет открыть (обращайте внимание на уровень воды и на температуру!).

12. Конец программы

Машина останавливается автоматически.

Если выбрана опция **Ночной цикл** , индикаторная лампочка **Конец** продолжает гореть, а дверца остается заблокированной, напоминая Вам о том, что перед тем, как открыть дверцу, следует слить воду из машины.

Для этого поверните селектор программ на **"0"** и затем на программу  **"Слив"** или  **"Отжим"**.

Программа отжима будет выполнена на максимальной скорости. Для предотвращения образования складок на изделиях из синтетики, тонких деликатных тканей и шерсти скорость отжима можно уменьшить с помощью соответствующего селектора.

По окончании программы поверните селектор в положение **"0"** для выключения машины.

Подождите около двух минут перед тем, как открывать дверцу, чтобы дать время сработать электронному механизму ее разблокировки.

Достаньте белье из барабана и тщательно проверьте, что барабан пуст во избежание того, чтобы случайно оставленные в нем вещи не оказались повреждены при последующей стирке (например, они могут сесть) или не полиняли при стирке совместно с белым бельем.

Если Вы больше не будете стирать, закройте кран подачи воды.

Оставьте дверцу открытой для предотвращения образования плесени и неприятных запахов.

Этикетки на белье с указаниями по стирке

Очень часто на белье есть этикетки с указаниями по стирке.



































<p>НОРМАЛЬНАЯ СТИРКА  СТИРКА  БЕРЕЖНАЯ СТИРКА</p>	<p> Стирка при 95°</p>	<p> Стирка при 60°</p>	<p> Стирка при 40°</p>	<p> Стирка при 30°</p>	<p> Ручная стирка</p>	<p> Не стирать в воде</p>
<p> ОТБЕЛИВАНИЕ</p>	<p> Можно отбеливать в холодной воде</p>			<p> Не отбеливать</p>		
<p> ГЛАЖЕНИЕ</p>	<p> Гладить при 200° макс.</p>	<p> Гладить при 150° макс.</p>	<p> Гладить при 110° макс.</p>	<p> Не гладить</p>		
<p> ХИМЧИСТКА</p>	<p> Химчистка любым растворителем</p>	<p> Химчистка бензином, чистым спиртом, перхлоратом, R111 - R113</p>	<p> Химчистка бензином, чистым спиртом, R113</p>	<p> Не подлежит химчистке</p>		
<p> СУШКА</p>	<p> Сушка в разостланном виде</p>	<p> Сушка без отжима</p>	<p> Сушка на плечиках</p>	<p> Нормальная температура  Низкая температура Можно сушить в машине</p>	<p> Не сушить в машине</p>	

Таблица программ

ПРОГРАММЫ ДЛЯ СТИРКИ ИЗДЕЛИЙ ИЗ ХЛОПКА

















Тип ткани	Программа/ Температура	Тип белья	Дополнит. функции	Макс. загрузка белья.	Расход*		
					Энергия кВт час	Вода л	Продолжитель- ность
Белый хлопок	95°	Простыни, столовое белье, полотенца, скатерти	Предварительная стирка, Выведение пятен, Быстрая стирка, Дополнительное полоскание, Легкая глажка, Отжим,  , 	4,5 кг	1,9	51	145
Белое и нелиняющее цветное хлопчатобумажное белье	60°E** Экономичная Программа	Простыни, столовое белье, полотенца, скатерти	Предварительная стирка, Выведение пятен, Дополнительное полоскание, Легкая глажка, Отжим,  , 	4,5 кг	0,85	49	135
Белое и нелиняющее цветное хлопчатобумажное белье	60°	Белье обычной степени загрязнения, например, полотенца для рук, простыни, нижнее белье, скатерти, рубашки, блузки	Предварительная стирка, Выведение пятен, Быстрая стирка, Дополнительное полоскание, Легкая глажка, Отжим,  , 	4,5 кг	1,1	49	120
Линяющее цветное хлопчатобумажное белье	40°E Экономичная Программа	Белье обычной степени загрязнения, например, нижнее белье, рубашки, блузки	Предварительная стирка, Выведение пятен, Дополнительное полоскание, Легкая глажка, Отжим,  , 	4,5 кг	0,85	49	145
Линяющее цветное хлопчатобумажное белье	30°	Слабозагрязненные рубашки и блузки	Предварительная стирка, Выведение пятен, Быстрая стирка, Дополнительное полоскание, Легкая глажка, Отжим,  , 	4,5 кг	0,33	49	105

* Приведенные в данной таблице данные по расходу являются только ориентировочными, так как они могут изменяться в зависимости от количества и типа белья, температуры водопроводной воды и температуры окружающей среды. Эти данные относятся к самой высокой температуре, предусмотренной для каждой программы стирки.

** В соответствии с директивой ЕС 92/75 данные по расходу, указанные на табличке энергопотребления, относятся к программе стирки **60°E** для хлопка.

Таблица программ









ПРОГРАММЫ ДЛЯ СТИРКИ ИЗДЕЛИЙ ИЗ СИНТЕТИКИ, ДЕЛИКАТНЫХ ТКАНЕЙ, РУЧНОЙ СТИРКИ И ШЕРСТИ

Тип ткани	Программа/ Температура	Тип белья	Дополнит. функции	Макс. загрузка белья.	Расход*		
					Энергия кВт час	Вода л	Продолжитель- ность, мин.
Синтетика	40°	Синтетические или смешанные ткани, цветное белье	Предварительная стирка, Выведение пятен, Быстрая стирка, Дополнительное полоскание, Легкая глажка, Отжим,  , 	1,5 кг	0,40	39	70
Синтетика	30°	Нижнее белье, блузки, рубашки, не боящиеся усадки	Предварительная стирка, Быстрая стирка, Дополнительное полоскание, Легкая глажка, Отжим,  , 	1,5 кг	0,20	39	65
Деликатные ткани 	40°	Ткани, содержащие акрил, вискозу, полиэстер	Предварительная стирка, Быстрая стирка, Дополнительное полоскание, Легкая глажка, Отжим,  , 	1,5 кг	0,50	50	55
Ручная стирка 	30°	Изделия из тонких, деликатных тканей, например, занавеси, изделия из шелка	Отжим,  , 	1 кг	0.25	48	50
Шерсть 	40°	Шерстяные изделия с этикеткой  WOOLMARK	Отжим,  , 	1 кг	0,35	48	55
Шерсть 	✖ холодная стирка	Шерстяные изделия, требующие особо бережного отношения	Отжим,  , 	1 кг	0,02	48	40

* Приведенные в этой таблице данные по расходам носят чисто справочный характер и могут изменяться в зависимости от количества и типа стираемого белья, от температуры водопроводной воды, а также от температуры окружающей среды.

Таблица программ

Специальные программы

Положение селектора программ	Программа	Описание программы	Дополнительные функции	Макс. загрузка белья.	Расход*		
					Энергия кВт час	Вода л	Продолжительность, мин.
 Минипрограмма	Для слабозагрязненного белья	Стирка при 30°C 2 полоскания Короткий отжим	Отжим,  , 	1,5 кг	0,28	38	30
 Полоскание	Предназначена для полоскания белья, выстиранного вручную	3 полоскания с жидкой добавкой, при необходимости короткий отжим на максимальной скорости	Дополнительное полоскание, Легкая глажка, Отжим,  , 	4,5 кг	0,05	50	30
 Слив	Для слива воды последнего полоскания в программах с функцией 	Слив воды		/	-	-	10/6
 Отжим	Отдельный отжим для изделий из хлопка, синтетики, деликатных тканей и шерсти	Модели ZWS 3102, ZWS 3122 Долгий отжим Короткий отжим (на скорости менее 900 об/мин) Модель ZWS 382 Только короткий отжим	Отжим	4,5 кг	-	-	5
0 Сброс/ Выключение	Для отмены текущей программы или выключения машины.			/	-	-	-

* Приведенные в этой таблице данные по расходам носят чисто справочный характер и могут изменяться в зависимости от количества и типа стираемого белья, от температуры водопроводной воды, а также от температуры окружающей среды.

Уход за машиной

Корпус машины

Мойте машину снаружи только водой с мылом. Затем сполосните чистой водой и вытрите сухой тряпкой.

Внимание: не используйте для чистки корпуса машины денатурат, растворители или другие подобные средства.

Прокладка дверцы

Периодически проверяйте прокладку дверцы и удаляйте посторонние предметы, которые могут застрять в ней.

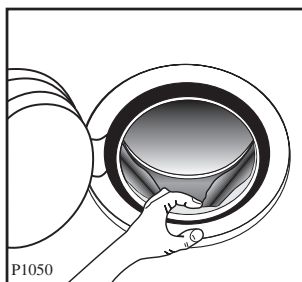

Дозатор моющих средств

С течением времени моющие средства и добавки оставляют отложения на стенках дозатора.

Периодически промывайте дозатор под проточной водой. Чтобы вынуть дозатор из машины, следует нажать кнопку, расположенную в заднем левом углу.

Для облегчения чистки можно снять верхнюю часть отделений для добавок.

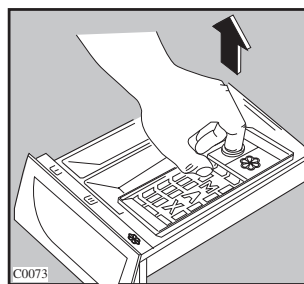
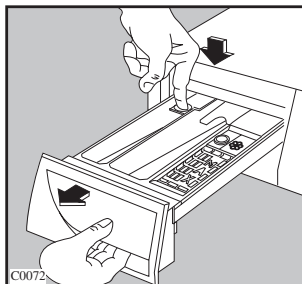

Стиральный порошок может также скапливаться в отсеке, в котором устанавливается дозатор: прочищайте его с помощью старой зубной щетки. После чистки установите дозатор на место.

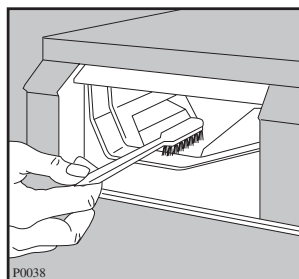

Фильтр сливного шланга

Фильтр сливного шланга следует проверять в случае, если

- машина не выполняет слив и/или отжим
- при сливе машина издает странный шум, вызванный попаданием таких предметов, как булавки, монеты и т.д., блокирующих насос.

Действуйте следующим образом:

- Отключите машину от электросети.
- при необходимости подождите, чтобы вода остыла.
- Откройте дверцу фильтра.

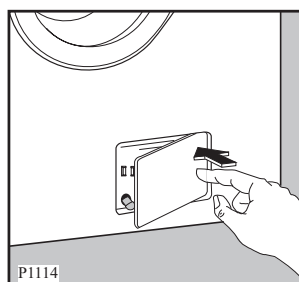

- Поставьте рядом с фильтром тазик для сбора воды, которая может вытечь.
- Выньте шланг аварийного слива, поместите его конец в поставленный тазик и снимите с него крышку.
- Когда вода перестанет литься, открутите крышку фильтра и извлеките его. Всегда держите под рукой тряпку, чтобы вытереть воду, которая может пролиться при снятии фильтра.

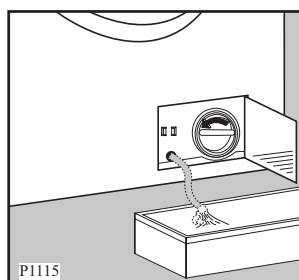

- Проворачивая фильтр, извлеките все посторонние предметы.

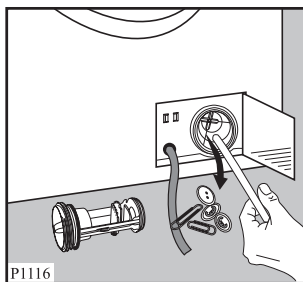

- Наденьте крышку на шланг аварийного слива и установите его на свое место.



- Закрутите фильтр до упора.
- Закройте дверцу фильтра сливного шланга.

Фильтр наливного шланга

Если Вы заметили, что на заполнение машины уходит больше времени, чем раньше, проверьте, не забит ли наливной шланг.

Закройте кран подачи воды.

Открутите шланг от крана.

Прочистите фильтр жесткой щеткой.

Снова прикрутите наливной шланг к крану.

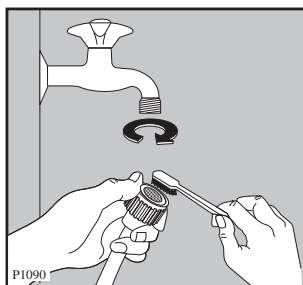

Аварийный слив

Если машина не сливает воду, для осуществления слива действуйте следующим образом:

- выньте вилку сетевого шнура машины из розетки;
- закройте кран подачи воды;
- при необходимости подождите, чтобы вода остыла;
- откройте дверцу сливного фильтра;
- поставьте на пол тазик и поместите в него конец шланга аварийного слива. Снимите крышку шланга. Под действием силы тяжести вода станет стекать в тазик. Когда тазик наполнится, снова наденьте крышку на шланг. Вылейте воду из тазика. Повторяйте эту процедуру до окончания слива воды;
- при необходимости прочистите фильтр, как описано выше;
- закройте шланг крышкой и установите его на свое место;
- снова прикрутите фильтр и закройте дверцу.

Предотвращение замерзания

Если машина установлена в помещении, температура в котором может опускаться ниже 0°C, действуйте следующим образом:

- Выньте вилку сетевого шнура из розетки.
- Закройте кран подачи воды и открутите от него наливной шланг.
- Поставьте на пол тазик, поместите в него концы наливного шланга и шланга аварийного слива и дайте воде полностью стечь.
- Снова прикрутите к крану наливной шланг и установите на свое место шланг аварийного слива, снова надев на него крышку.

При выполнении вышеописанных операций, оставшаяся в машине вода будет слита, что предотвратит образование льда, следовательно, и поломку компонентов машины.

При повторном использовании машины убедитесь, что температура окружающей среды выше 0°C.

Внимание!

Каждый раз при сливе воды с помощью шланга аварийного слива Вы должны налить 2 литра воды в отделение основной стирки дозатора моющих средств и затем выполнить программу слива. Это приведет в действие ЭКО-клапан, и поможет избежать того, что часть моющего средства не будет использована.

Если машина не работает

Неисправности, которые Вы можете попробовать устранить самостоятельно перед тем, как обращаться в сервисный центр.

Во время работы машины может замигать индикаторная лампочка “Конец”:

4 мигания = дверца не закрыта

2 мигания = из машины не сливается вода

1 мигание = машина не заполняется водой.

11 миганий: пониженное напряжение. Обратитесь в энергоснабжающую организацию или подождите, пока напряжение в сети стабилизируется

После устранения неисправности нажмите кнопку СТАРТ/ПАУЗА для перезапуска программы. Если после всех проверок неисправность остается, обратитесь в авторизованный сервисный центр.

Неисправность	Возможная причина
<ul style="list-style-type: none"> • Машина не включается: 	<ul style="list-style-type: none"> • Дверца закрыта неплотно. • Машина не включена в сеть или в розетке отсутствует напряжение. • Перегорел предохранитель на главном распределительном щите. • Неверно установлен селектор программ. • Не нажата кнопка СТАРТ/ПАУЗА.
<ul style="list-style-type: none"> • Машина не заполняется водой: 	<ul style="list-style-type: none"> • Закрыт кран подачи воды. • Наливной шланг пережат или сильно перегнут. • Забит фильтр в наливном шланге. • Неплотно закрыта дверца.
<ul style="list-style-type: none"> • Машина заполняется водой и сразу же производится слив: 	<ul style="list-style-type: none"> • Конец сливного шланга расположен слишком низко. См. соответствующий параграф в разделе “Подключение к канализации”.
<ul style="list-style-type: none"> • Машина не выполняет слив и/или отжим: 	<ul style="list-style-type: none"> • Сливной шланг пережат или сильно перегнут. • Выбрана функция  или . • Заблокирован сливной насос.
<ul style="list-style-type: none"> • Вода на полу: 	<ul style="list-style-type: none"> • Использовано слишком много моющего средства или средство неверного типа (вызывающее избыточное пенообразование). • Проверьте, нет ли утечек в соединительных деталях наливного шланга. Утечка воды из шланга не всегда заметна визуально; поэтому проверьте, не мокрый ли он. • Поврежден сливной шланг. • После чистки фильтра шланг аварийного слива не был закрыт крышкой.
<ul style="list-style-type: none"> • Неудовлетворительные результаты стирки: 	<ul style="list-style-type: none"> • Использовано слишком много или слишком мало моющего средства. • Использован неверный тип моющего средства. • Стойкие пятна не были обработаны перед стиркой. • Выбрана неверная программа. • Слишком большая загрузка белья.
<ul style="list-style-type: none"> • Машина вибрирует или шумит: 	<ul style="list-style-type: none"> • Не удалены транспортировочные болты и элементы упаковки. • Не отрегулирована высота ножек. • Белье неравномерно распределено в барабане. • Возможно, в барабане слишком мало белья.

Неисправность	Возможная причина
<ul style="list-style-type: none"> • Дверца не открывается: 	<ul style="list-style-type: none"> • Программа еще выполняется и барабан вращается. • Не сработала система разблокировки дверцы. • Уровень воды превышает нижний край дверцы. • Выполняется нагрев воды в машине.
<ul style="list-style-type: none"> • Не видно воды в машине: 	<ul style="list-style-type: none"> • Данная машина, изготовленная по последнему слову техники, работает очень экономично и отличается малым расходом воды. Тем не менее, она обеспечивает отличное качество стирки.
<ul style="list-style-type: none"> • Отжим начинается с опозданием или не выполняется: 	<ul style="list-style-type: none"> • Из-за неравномерного распределения белья в барабане сработало электронное устройство контроля дисбаланса. Белье будет перераспределено равномерно за счет изменения направления вращения барабана. Это может происходить несколько раз до тех пор, пока дисбаланс не исчезнет и окажется возможным нормальный отжим. Если по истечении 10 минут белье в барабане не разложилось равномерно, отжим выполняться не будет. В этом случае переложите белье вручную и задайте программу отжима.
<ul style="list-style-type: none"> • Машина издает необычный шум 	<ul style="list-style-type: none"> • Машина оборудована двигателем, издающим необычный шум по сравнению с двигателями других типов. Новый двигатель обеспечивает плавный пуск и более равномерное распределение белья в барабане при отжиме, а также большую устойчивость машины.
<ul style="list-style-type: none"> • Остатки моющего средства после цикла стирки 	<ul style="list-style-type: none"> • Скорее всего, причиной являются нерастворимые компоненты, содержащиеся в современных моющих средствах. Это не является признаком неудовлетворительного полоскания. Очистите белье щеткой или встряхните его, при необходимости снова выстирайте его.
<ul style="list-style-type: none"> • После последнего полоскания остается пена 	<ul style="list-style-type: none"> • Современные моющие средства могут образовывать пену даже после полоскания, но это не влияет на качество стирки. Попробуйте воспользоваться другим моющим средством.

Если Вы не можете определить или устранить причину неисправности, обращайтесь в авторизованный сервисный центр. Перед тем, как звонить туда, запишите для себя модель, серийный номер и дату приобретения машины: эти сведения потребуются специалистам сервисного центра.

